



Descripción General del MATE y MATE2 Sistema de Visualización y Control

Contenido

Conceptos Básicos.....	1
Mapa de menús -	
Configuración Básica.....	2
Configuración Avanzado.....	3
Arranque Automático de Generador (AGS).....	4-5
Programación del Inversor	6-7
Programación del Regulador de Carga	8
Programación del Monitor FLEXnet CC	9-10



ADVERTENCIA: Riesgo de descarga eléctrica

- Esta información debe ser utilizado por personal cualificado que se reúnen todos los requisitos de los códigos locales y gubernamentales para la concesión de licencias y capacitación para la instalación de sistemas de energía eléctrica con tensión alterna y continua hasta 240 Vca y 150 Vcc.
- Consulte con el Manual del Usuario de la Serie MATE para obtener información detallada sobre los procedimientos de **seguridad e instalación**.

Cómo leer y navegar en el mapa de menú

Las páginas que siguen pretenden ser una guía de referencia rápida para la serie MATE Mapa de menús. Este documento es para el uso con los productos MATE y MATE2. No puede ser utilizado con el MATE3.

Consulte el Manual del Usuario de la Serie MATE información detallada sobre la estructura del menú, las características del MATE, y funciones de las teclas. Ver los manuales del Inversor, Controlador de Carga, y Monitor CC para obtener información detallada sobre las características y funciones específicas que son controlados por los menús.

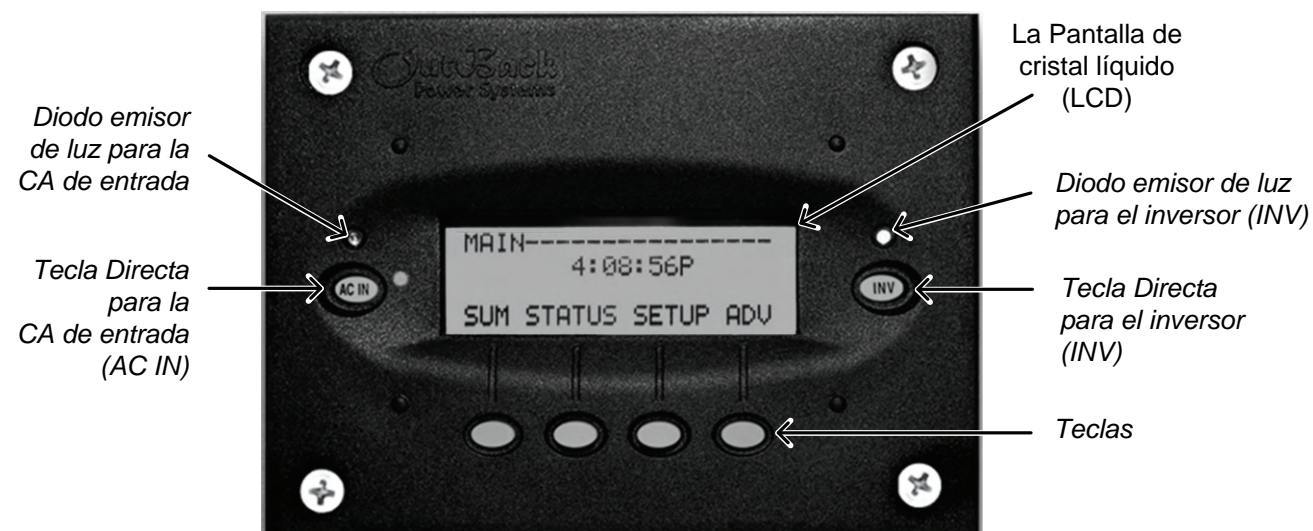

Pantalla Principal

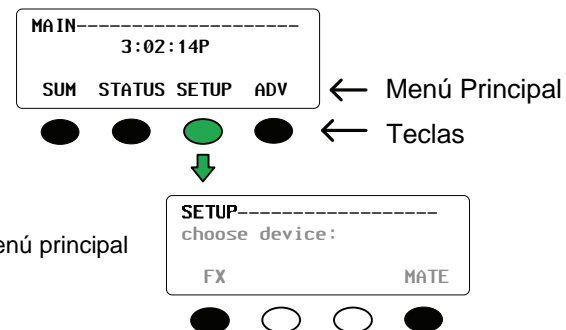

Selección del menú principal

Menú para la selección de dispositivos

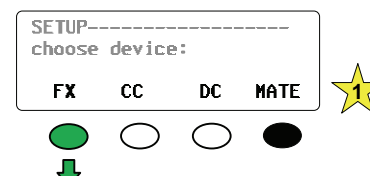

Títulos para el menú de dispositivos

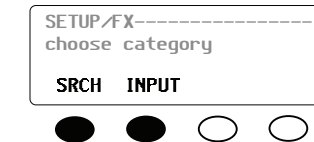

Elemento de Menú



Punto de ajuste o la función del elemento de menú

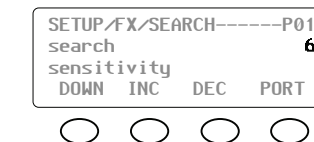

Puerto



Para recorrer los dispositivos conectados al HUB, pulse la tecla de función <PORT>.

Para volver a la pantalla principal en cualquier momento:

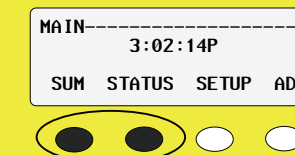

Presione simultáneamente y mantenga oprimidas las 2 teclas programables del lado izquierdo. Suelte las teclas cuando la pantalla principal aparezca.

- ★ FX – Inversor/Cargador
- CC – Regulator de Carga
- DC – Monitor FLEXnet CC
- MATE – Sistema de Visualización y Control

Código de color de las teclas:

- Menús disponibles
- Seleccione esta opción para continuar
- ↓
- Ajusta el valor del punto de ajuste
- Selecciona una función (Por ejemplo: ON, OFF, AUTO)
- Cambia entre los dispositivos en los puertos del concentrador de comunicaciones
- Navegación colores

Funciones de las teclas puede variar según el menú seleccionado y se definen por la palabra por encima de la tecla en la pantalla LCD.

Navegación:

↓ ↑ → ← Indica un movimiento de una pantalla dentro de un menú. Estos están codificados por colores según su función o propósito.

Si se acompaña de una línea de trazos, al pulsar la tecla de función devolverá al usuario el lugar indicado por la línea discontinua. Esto variará dependiendo de los dispositivos en el sistema.

Pantallas de Inicio

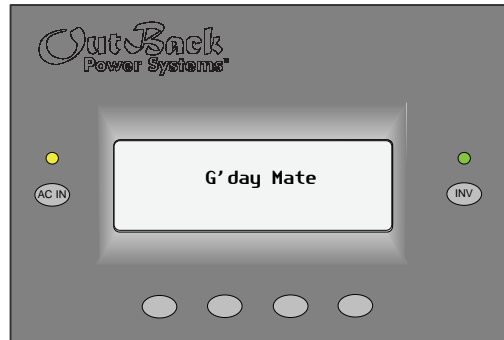

Configuración de la MATE2 incluye:

1. Ajuste del reloj (fecha y hora)
2. Ajuste del contraste de la pantalla.
3. Ajuste de la hora del resplandor.
4. Marco cómo las pantallas de resumen se muestran.
5. Configuración de opciones de comunicación.
6. Marco funciones pitido de tono.

Pantalla Principal

MAIN-----
3:02:14P
SUM STATUS SETUP ADV

SETUP-----
choose device:
FX MATE

SETUP/MATE/PAGE1-----
mate code rev: 4.1.3
choose category:
CLOCK CNT GLOW PG2

SETUP/MATE/PAGE2-----
choose category:
PG1 SUMRY COMM PG3

SETUP/MATE/PAGE3-----
choose category:
PG2 BEEP MAIN

Para volver a la pantalla principal en cualquier momento:

Presione simultáneamente y mantenga oprimidas las 2 teclas programables del lado izquierdo. Suelte las teclas cuando la pantalla principal aparezca.

(C)2009
OutBack
Power
Systems

Version
Code a.a.a
Serial #xxxxxxx
Screen EE b.bb

Searching for Devices
FX Found

Searching for Devices
CC Found

Searching for Devices
DC Found

Searching for Devices
HUB Found

Port Assignment
1> FX 2>CC 3> DC 4>
5> 6> 7> 8>
9> 10> 2M>

Searching for Devices
HUB Found

Pantalla Principal
MAIN-----
3:02:14P
SUM STATUS SETUP ADV

SETUP/MATE/CLOCK-----
Tu 1/01/09
12:00:00P
BACK DATE TIME

Current Day
Tu 01/01/09
INC DAY SET MONTH
1

Current Month
Tu 01/01/09
INC MONTH SET DATE
2

Current Date
Tu 01/01/09
INC DATE SET YEAR
3

Current Year
Tu 01/01/09
INC YEAR SET YEAR
4 DONE

- 1 Puntos de ajuste (Current Day):
• Monday - Sunday (Lunes - Domingo)
- 2 Puntos de ajuste (Current Month):
• 01 - 12
- 3 Puntos de ajuste (Current Date):
• 01 - 31

SETUP/MATE/CNT-----
contrast 30%
BACK INC DEC

Current Hour
12:00:00P
INC HOUR SET MIN
5

Current Minute
12:00:00P
INC MIN DEC MIN RESET SEC DONE
6

SETUP/MATE/GLOW-----
backlight controls
BACK LEVEL MODE TIME

SETUP/MATE/GLOW/LEVEL
backlight 100%
BACK INC DEC

SETUP/MATE/GLOW/MODE
current code: AUTO
BACK OFF AUTO ON

- 4 Puntos de ajuste (Current Year):
• 09 - xx
- 5 Puntos de ajuste (Current Hour):
• 01-12AM o 01-12PM
- 6 Puntos de ajuste (Reset Sec):
• Restablece segundos para 00

SETUP/MATE/SUM-----
summary control
BACK TYPE DELAY ROLL

SETUP/MATE/SUM/TYPE-----
summary screen type
BACK INC DEC
1

SETUP/MATE/SUM/DELAY-----
Sum screen 19 mins
Delay time
BACK INC DEC

SETUP/MATE/SUM/DELAY-----
Sum screen 10 seconds
Roll rate
BACK INC DEC

SETUP/MATE/COMM-----
Choose category:
BACK RE POLL PC DEBUG

SETUP/MATE/COMM/PC-----
PC communications: OFF
BACK OFF ON

SETUP/MATE/COMM-----
Comm errors:
BACK VIEW RSET

SETUP/MATE/COMM/PC-----
PC communications: OFF
BACK OFF ON

SETUP/MATE/COMM-----
Comm errors:
BACK VIEW RSET

Viendo Comm Errores
00:000 01:000 02:000
03:000 04:025 05:001
06:001 07:001 08:001
09:001 10:001 2M:001

Después de restablecer la Comm Errores
00:000 01:000 02:000
03:000 04:000 05:000
06:000 07:000 08:000
09:000 10:000 2M:000

SETUP/MATE/COMM/PC-----
PC communications: OFF
BACK OFF ON

SETUP/MATE/COMM-----
Comm errors:
BACK VIEW RSET

SETUP/MATE/COMM-----
Comm errors:
BACK VIEW RSET

Cambio de parámetros de funcionamiento más detallado requiere el acceso al menú de Configuración avanzada.

Acceso al menú Avanzada:

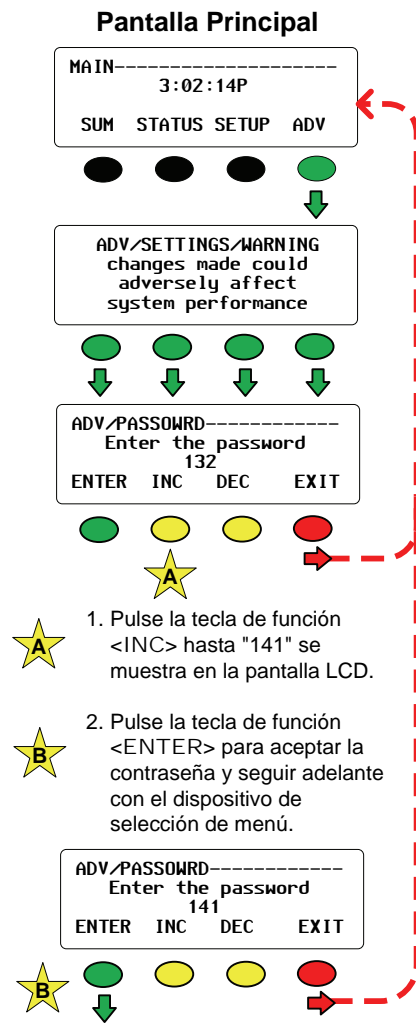

Menú para la selección de dispositivos

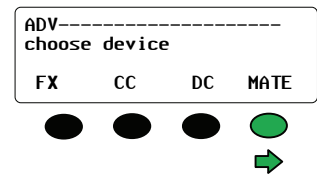

Página 1

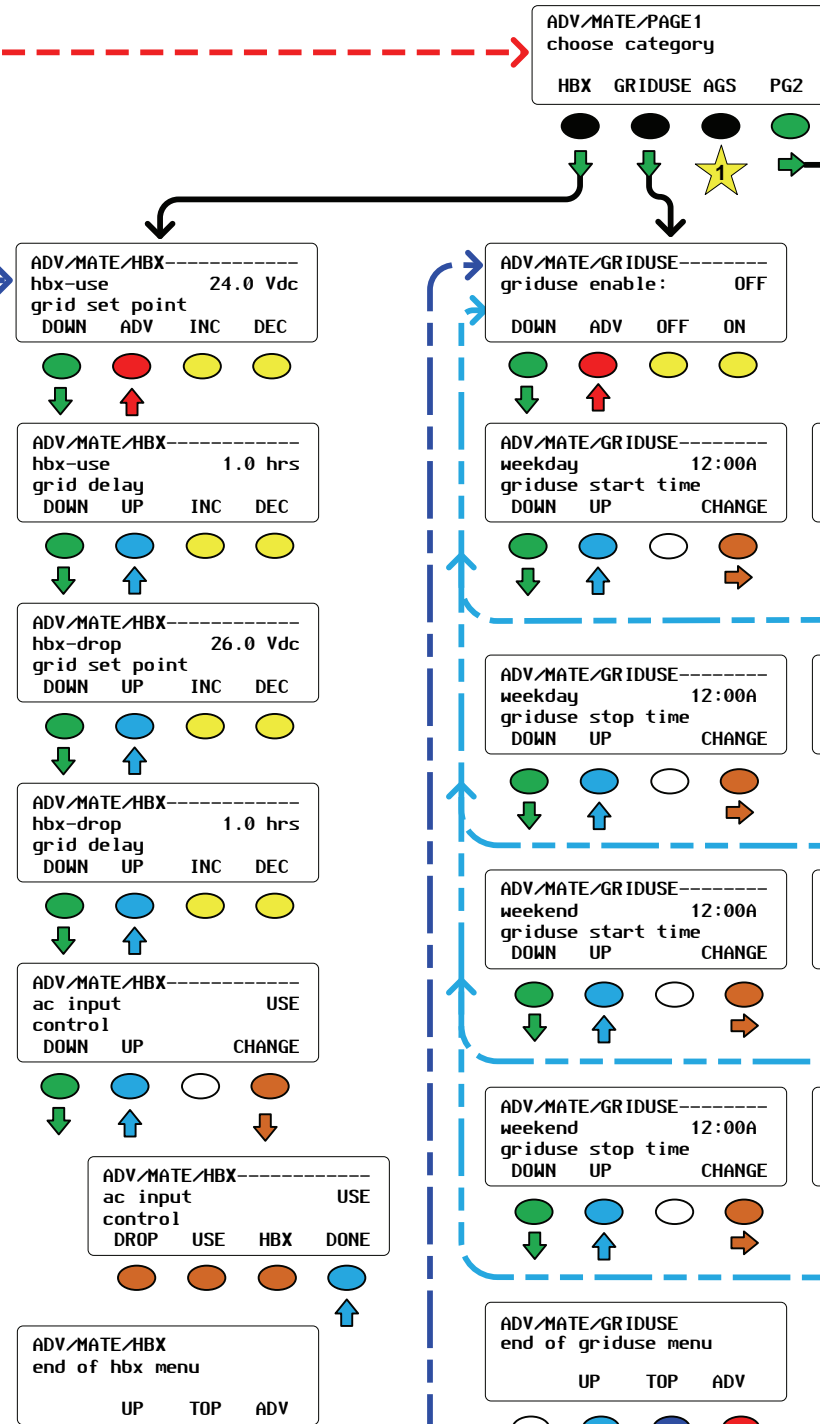

Restablecimiento de la MATE2 valores predeterminados de fábrica

Página 2

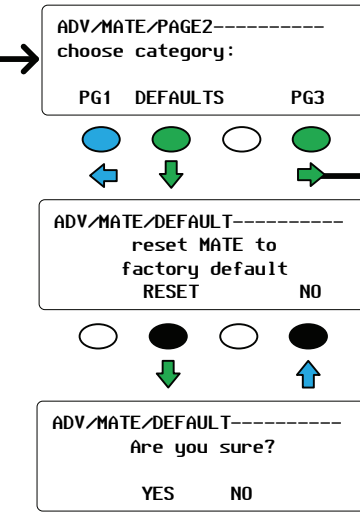

Controlador de Carga y FLEXnet CC menús

Página 3

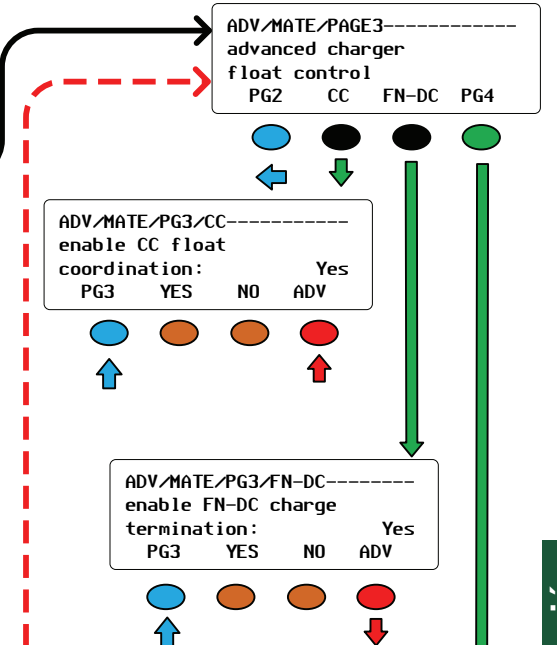

Page 4

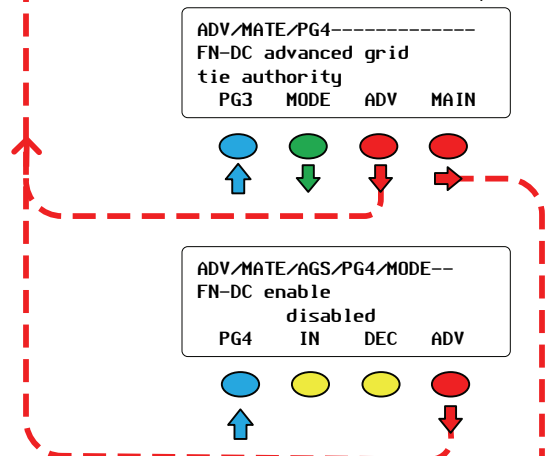

Para volver a la pantalla principal en cualquier momento:

Presione simultáneamente y mantenga oprimidas las 2 teclas programables del lado izquierdo. Suelte las teclas cuando la pantalla principal aparezca.

Configuración Avanzada

Para volver a la pantalla principal en cualquier momento:

MAIN-----
3:02:14P
SUM STATUS SETUP ADV

Presione simultáneamente y mantenga oprimidas las 2 teclas programables del lado izquierdo. Suelte las teclas cuando la pantalla principal aparezca.

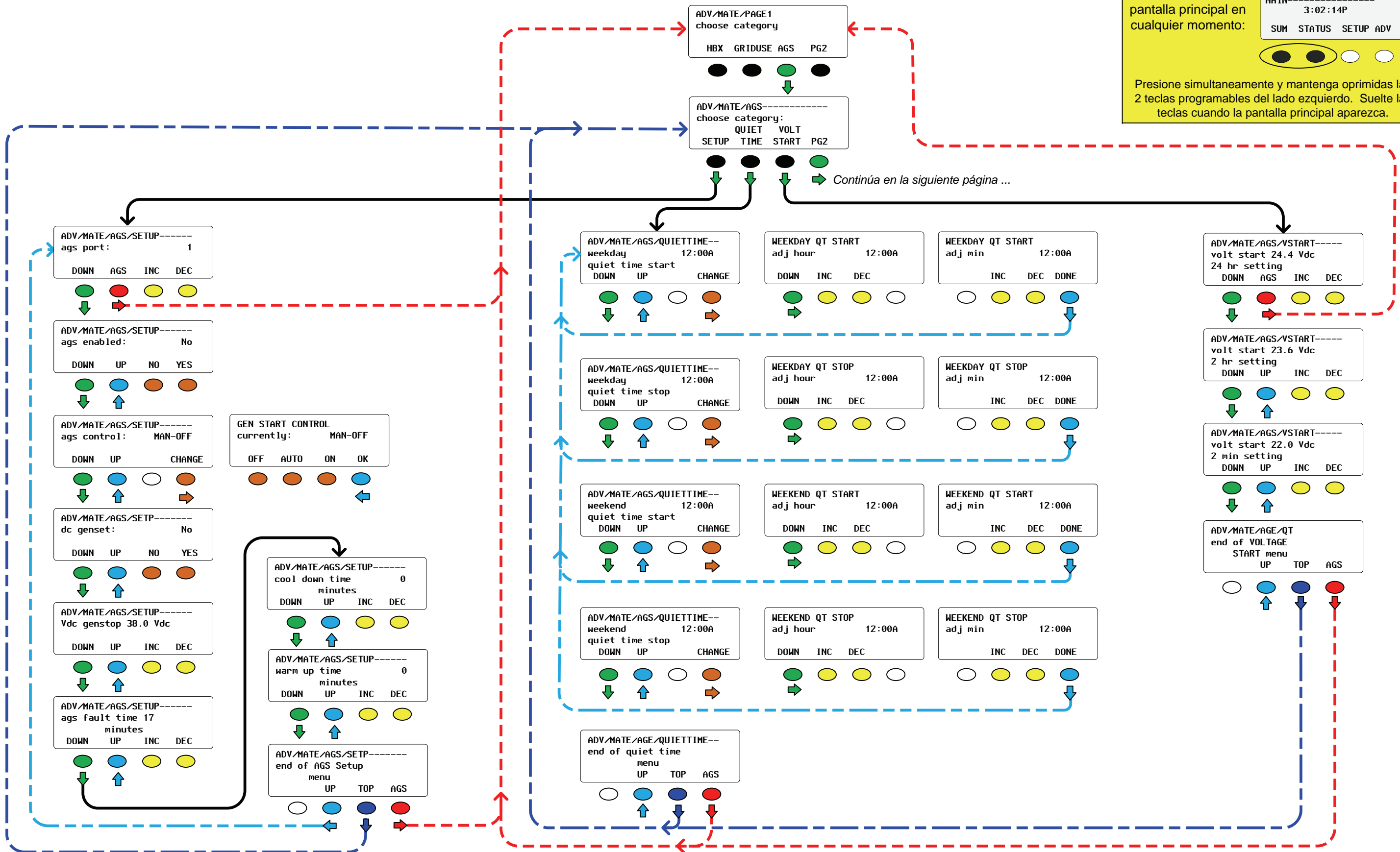

Viene de la página anterior.

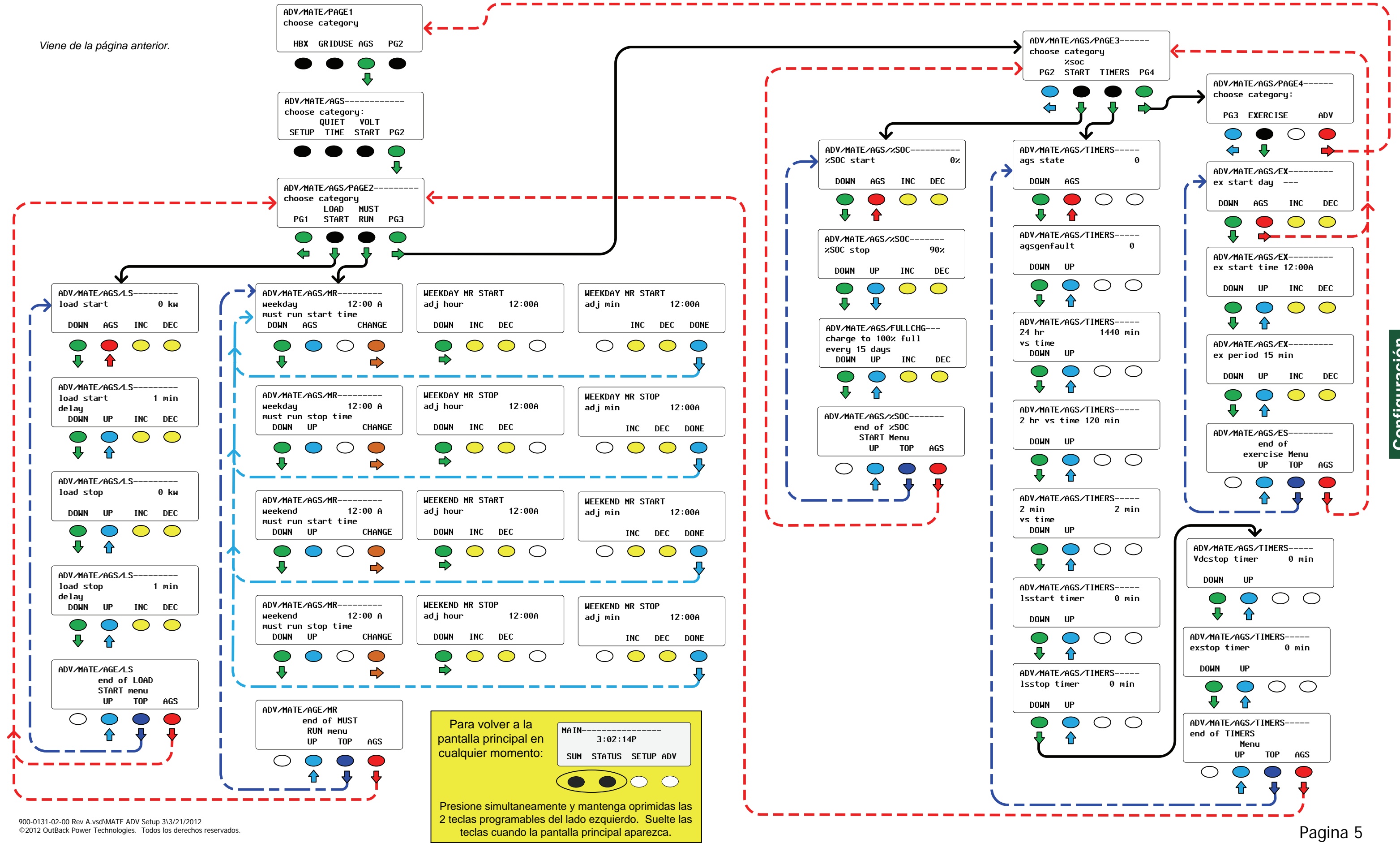

Configuración Avanzada

Menú de Configuración Básica

Configuración de las funciones básicas del inversor incluye:

1. Selección de la entrada de CA (GRID o GEN) - a Red o generador.
2. Ajuste de la función de búsqueda (Search).

Menú de Configuración Avanzada

Cambio de parámetros de funcionamiento más detallado requiere el acceso al menú de Configuración Avanzada.

Acceso al Menú Avanzada:

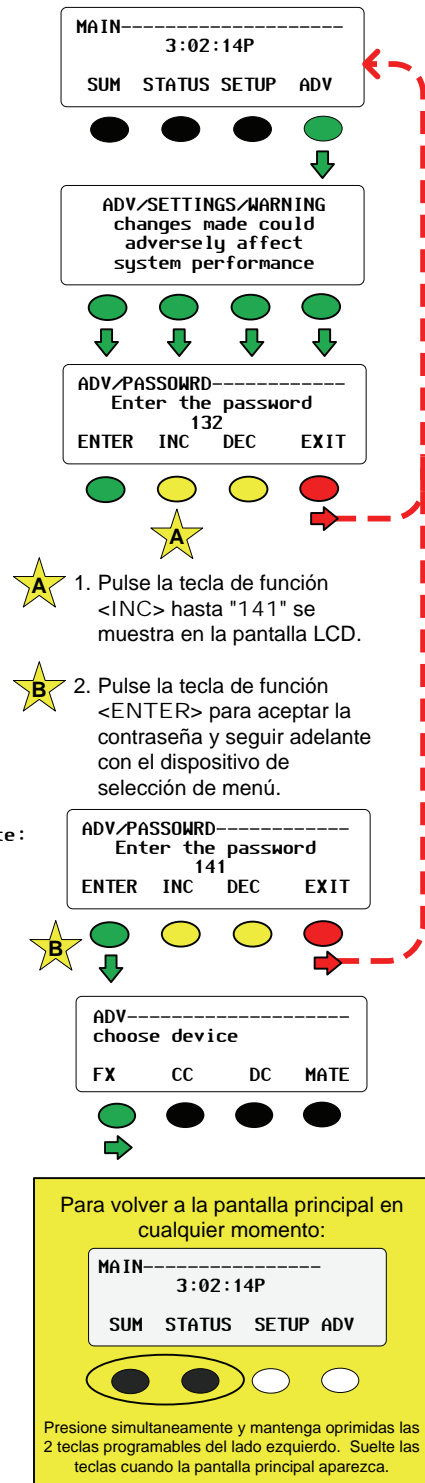

Menú Avanzada de Inversor (Página 1 de 3)

Nota: Los valores que aparecen en esta ilustración puede variar dependiendo del modelo del inversor.

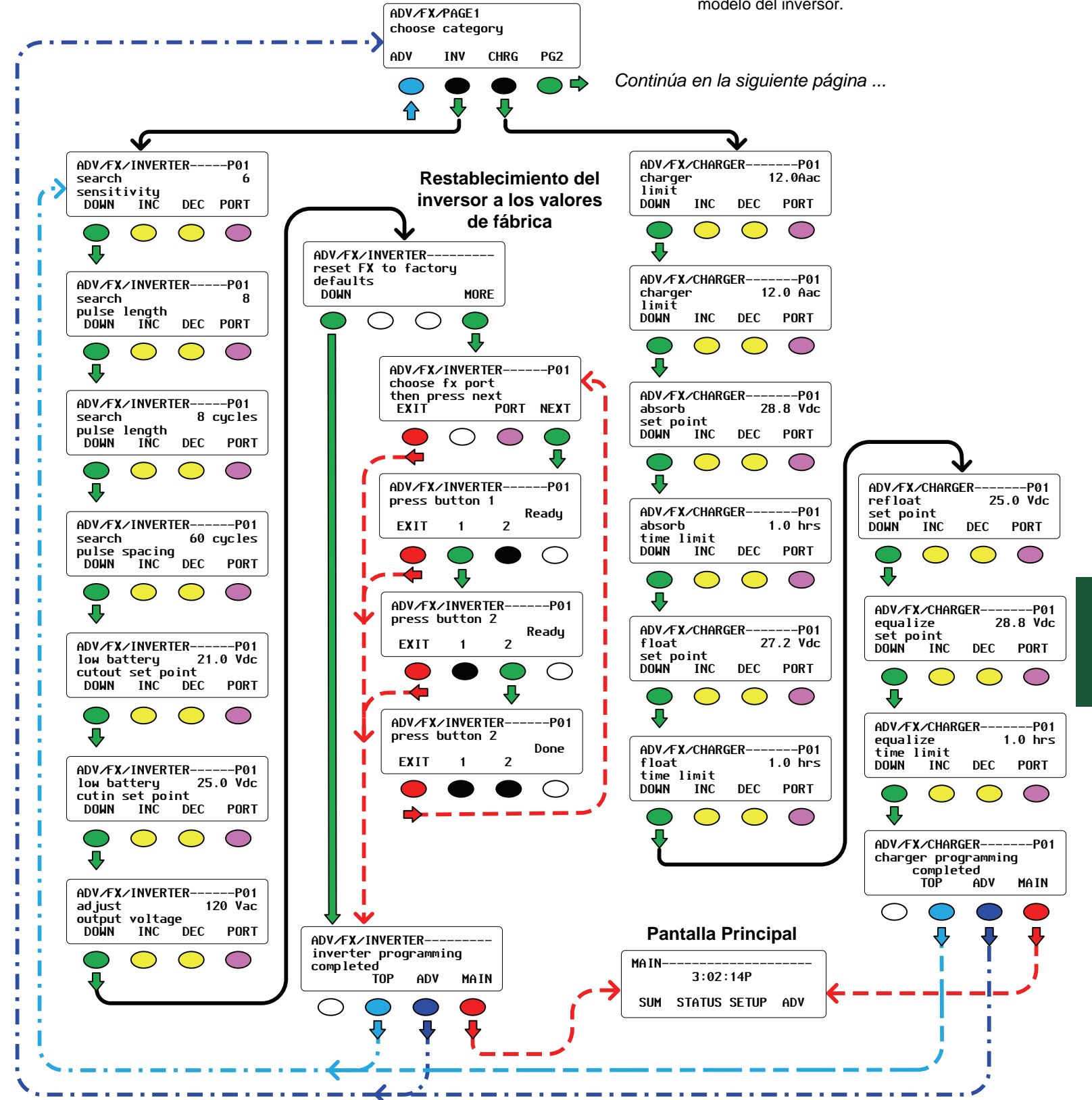

Menú de Configuración Avanzada (continuación)

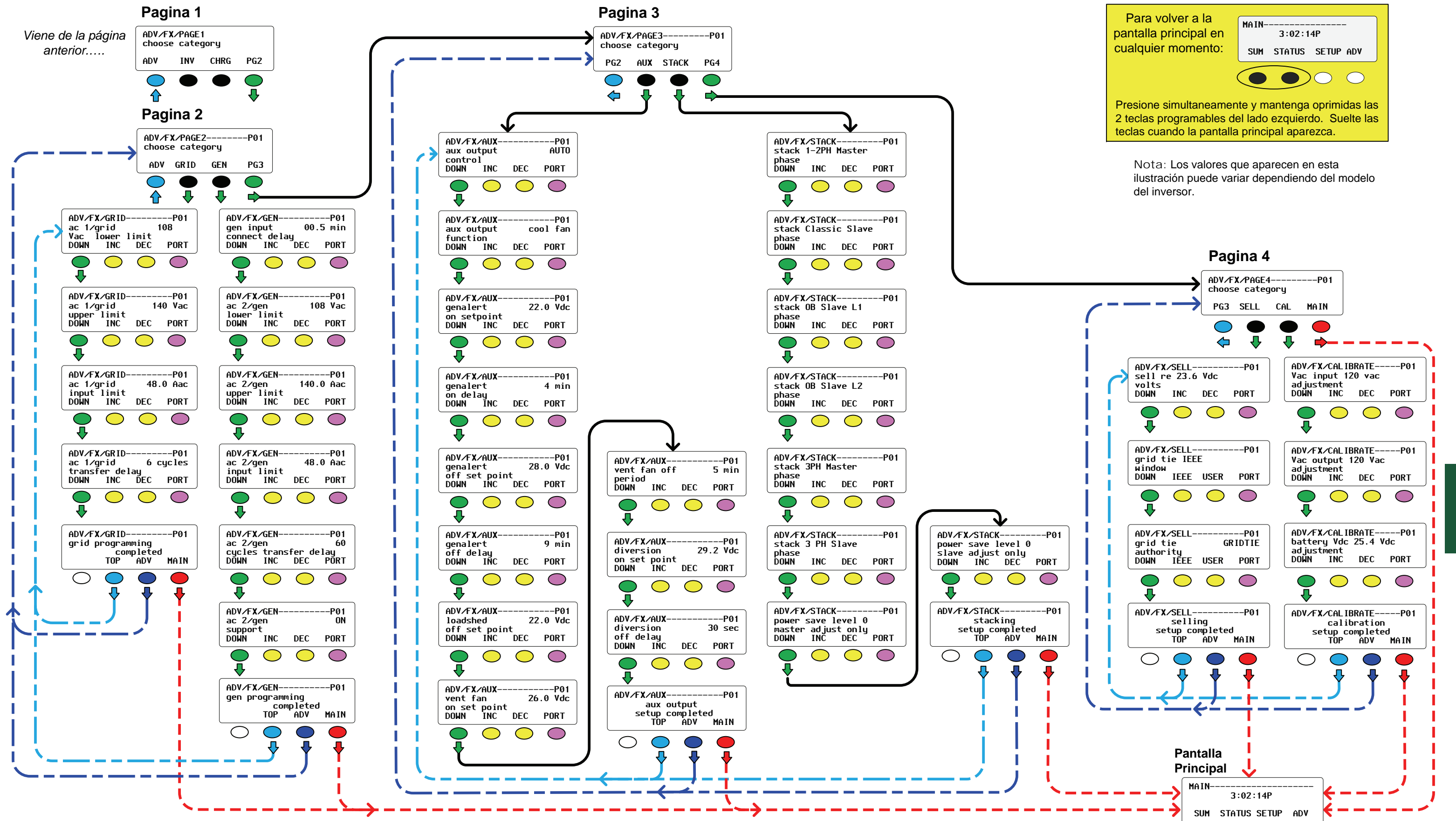

Menú de Configuración Avanzada

Cambio de parámetros de funcionamiento más detallado requiere acceso al menú de Configuración avanzada.

Acceso al Menú Avanzada:

Pantalla Principal

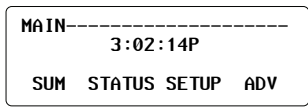

ADV/SETTINGS/WARNING
changes made could
adversely affect
system performance

ADV/PASSWORD
Enter the password
132

A 1. Pulse la tecla de función <INC> hasta "141" se muestra en la pantalla LCD.

B 2. Pulse la tecla de función <ENTER> para aceptar la contraseña y seguir adelante con el dispositivo de selección de menú.

ADV/PASSWORD
Enter the password
141

Menú para la selección de dispositivos

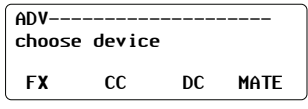

Nota: Los valores que aparecen en esta ilustración puede variar dependiendo del modelo del inversor.

Menú Avanzada para el Regulador de Carga FLEXMax (Pagina 1 de 2)

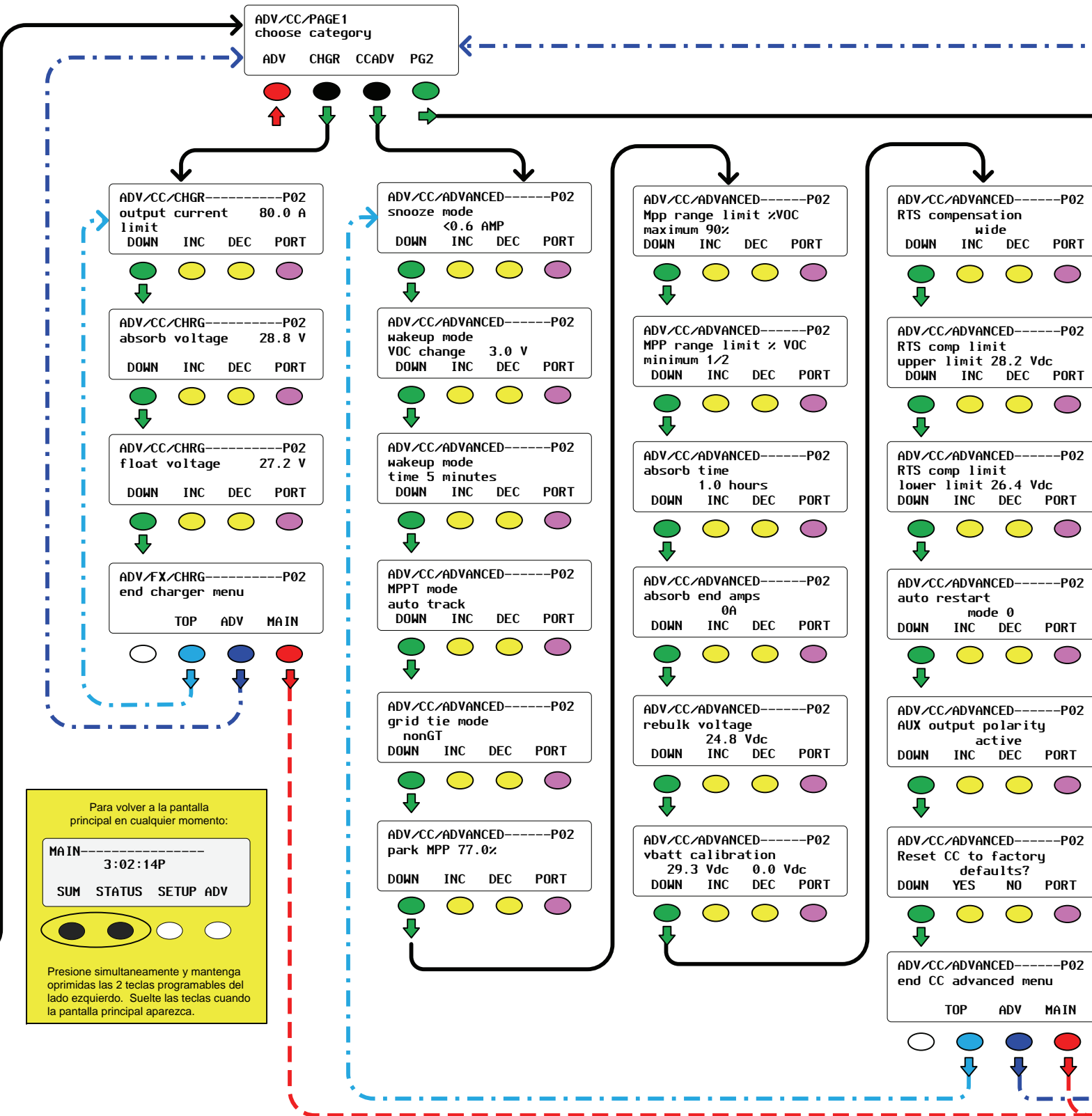

Para volver a la pantalla principal en cualquier momento:
 MAIN 3:02:14P
 SUM STATUS SETUP ADV
 Presione simultáneamente y mantenga oprimidas las 2 teclas programables del lado izquierdo. Suelte las teclas cuando la pantalla principal aparezca.

Menú Avanzada para el Regulador de Carga FLEXMax (Pagina 2 de 2)

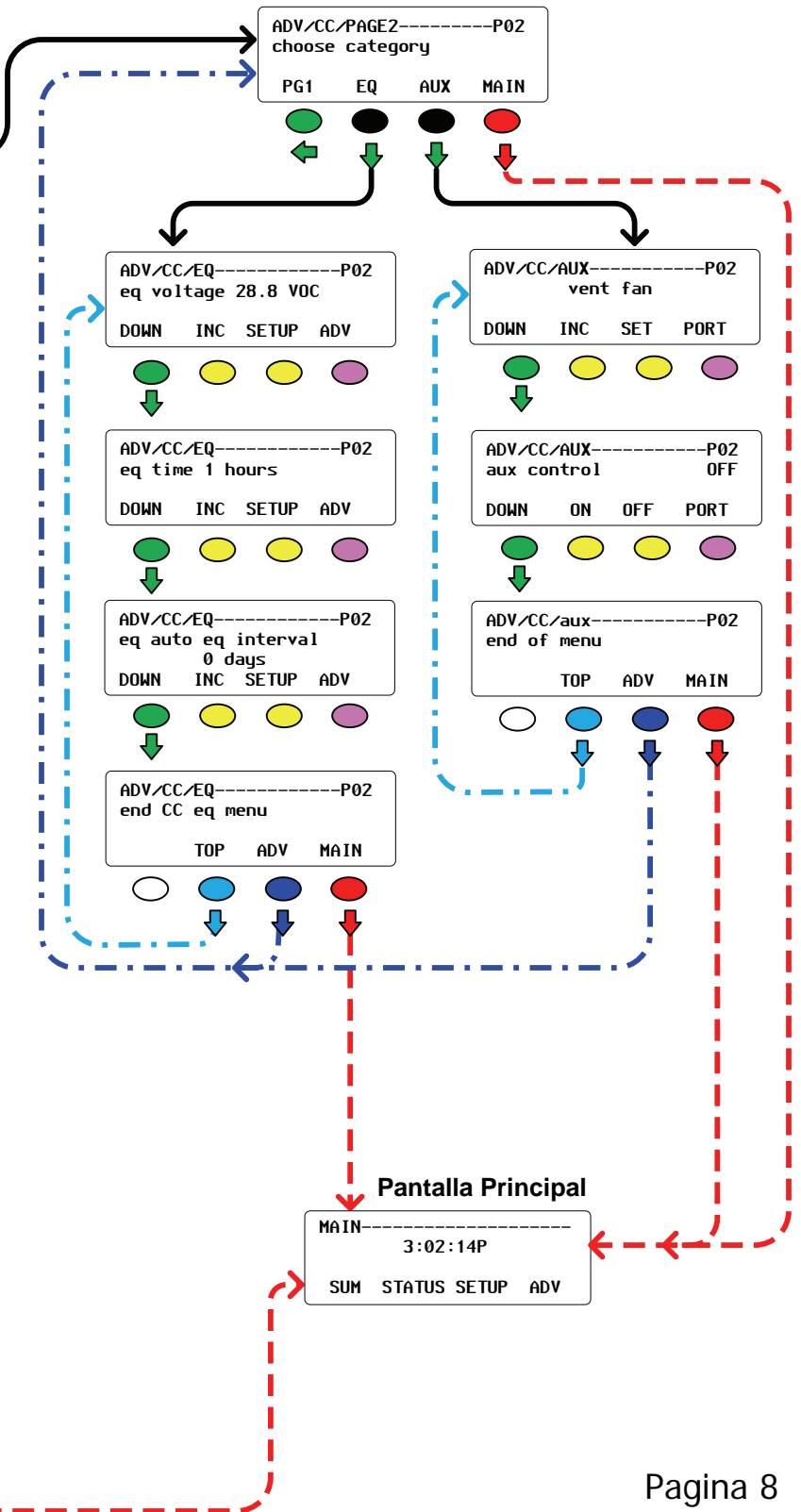

Regulador de Carga

Pantalla Principal

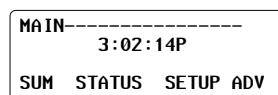

El estado de carga de Pantalla Resumen

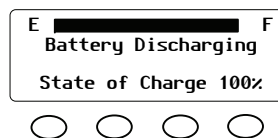

Pantalla Resumen #1

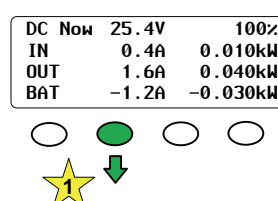

Pantalla Resumen #2

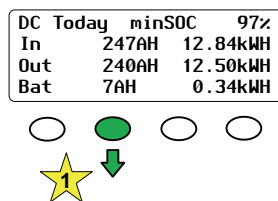

Pantalla Resumen #3

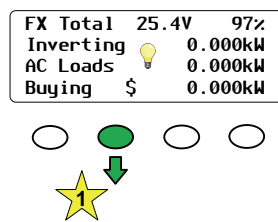

Pantalla Resumen #4

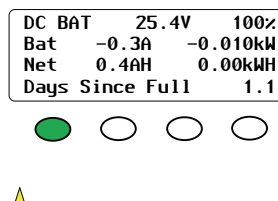

Presione esta tecla para continuar. Esta pantalla también se mueve automáticamente hacia delante después de un periodo definido por el usuario de tiempo.

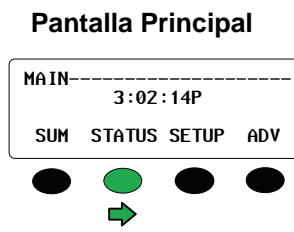

Menú para la selección de dispositivos

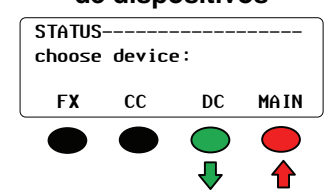

Para volver a la pantalla principal en cualquier momento:
 Presione simultáneamente y mantenga oprimidas las 2 teclas programables del lado izquierdo. Suelte las teclas cuando la pantalla principal aparezca.

Nota: Los valores que aparecen en esta ilustración puede variar dependiendo del modelo del inversor.

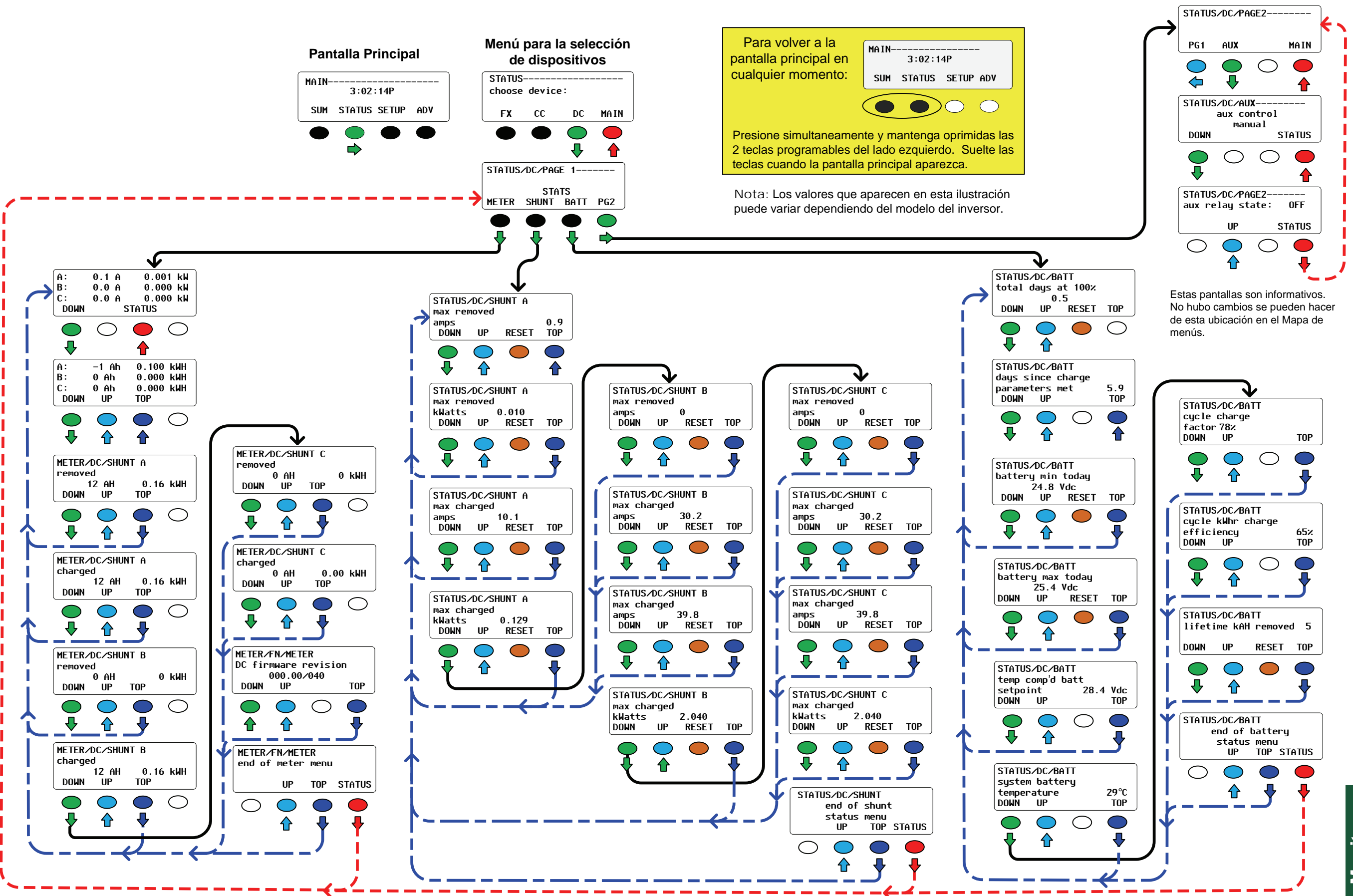

Estas pantallas son informativas. No hubo cambios se pueden hacer de esta ubicación en el Mapa de menús.

Cambio de parámetros de funcionamiento más detallado requiere el acceso al menú de Configuración avanzada.

Acceso al menú Avanzado:

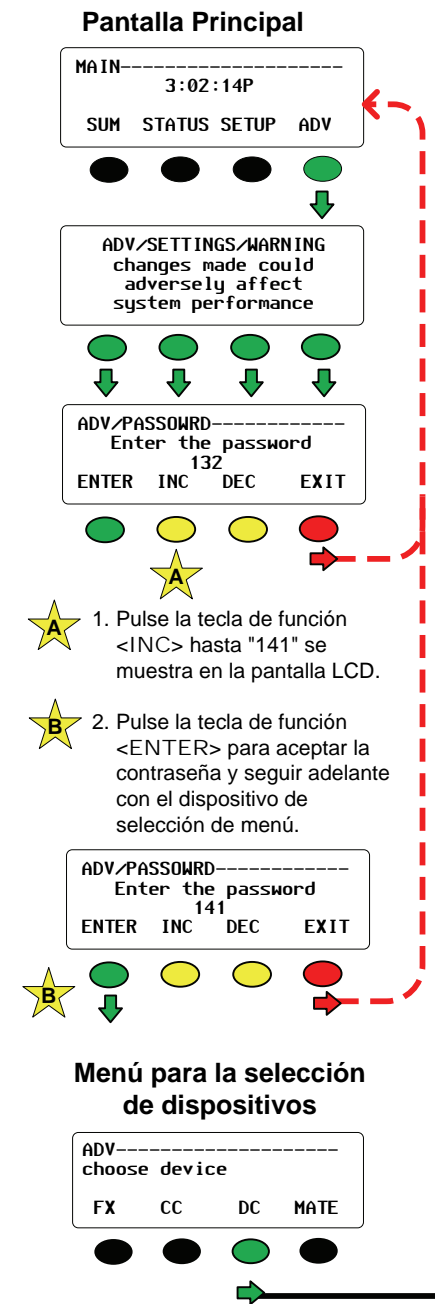

Menú Avanzado para el FLEXnet CC Monitor (Pagina 1 of 3)

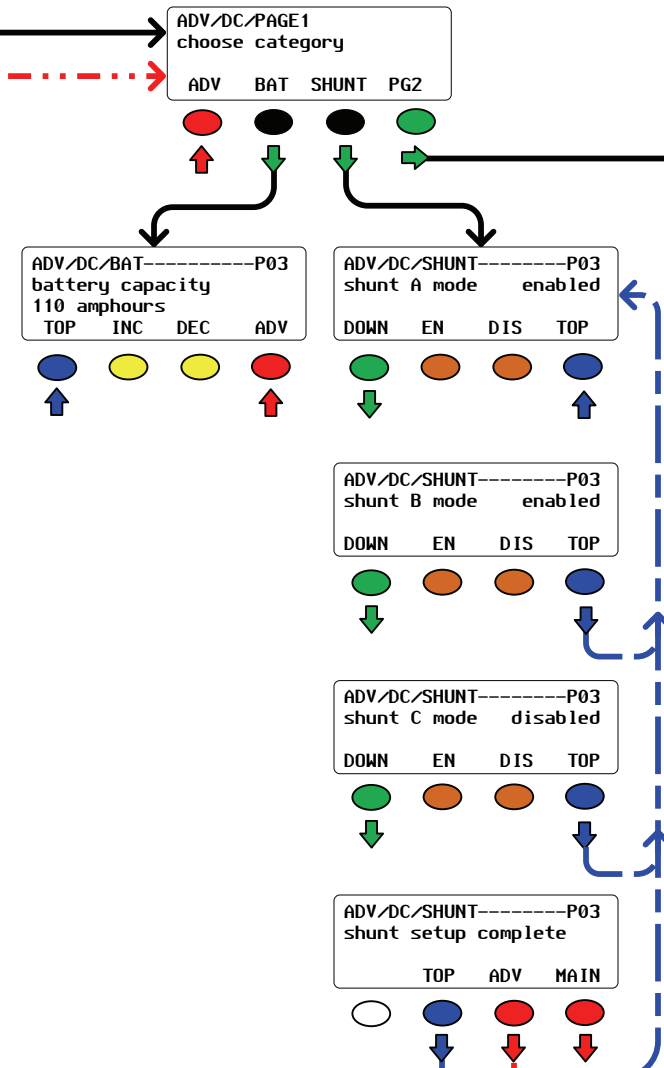

Menú Avanzado para el FLEXnet CC Monitor (Pagina 1 of 3)

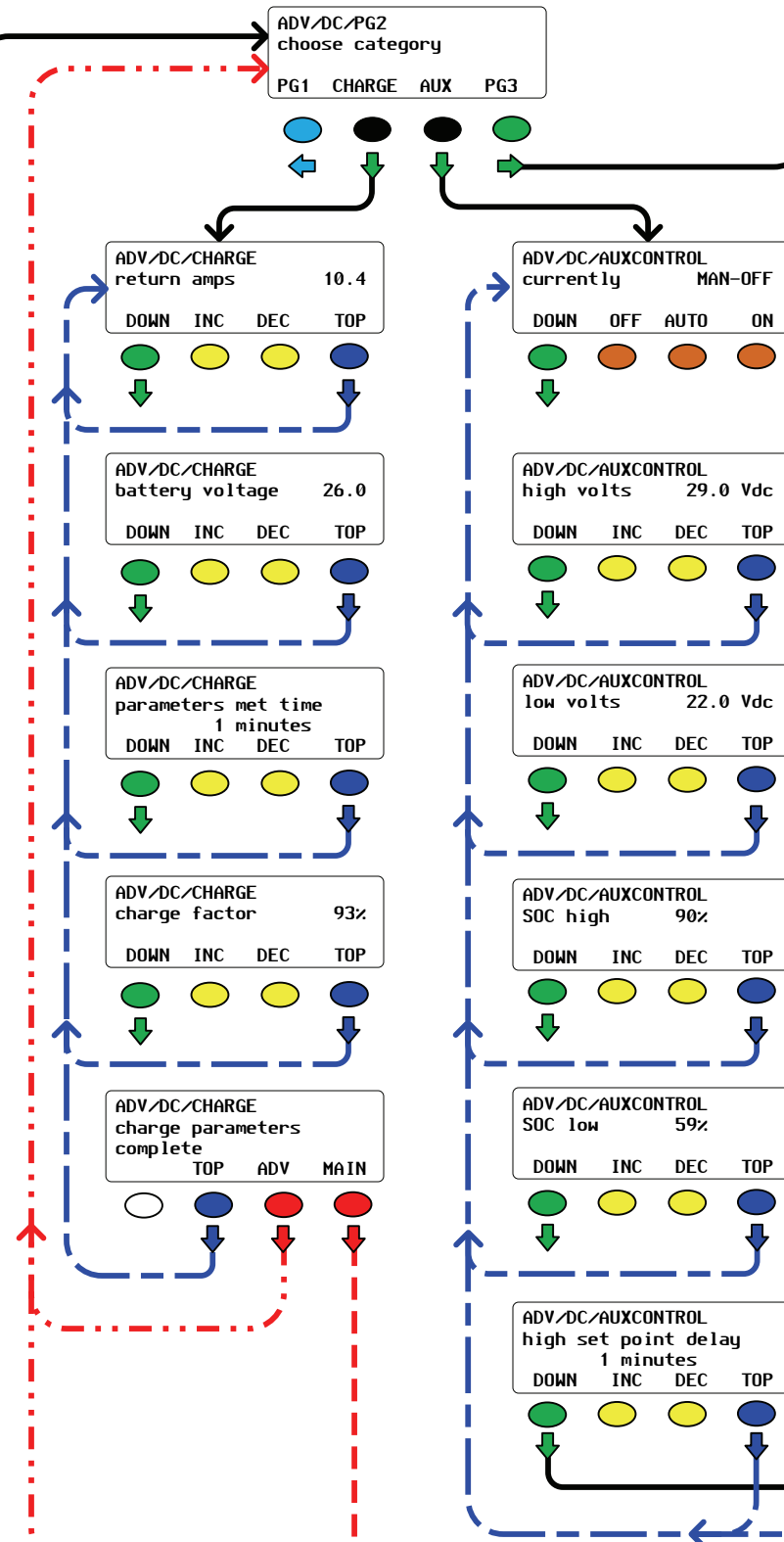

Menú Avanzado para el FLEXnet CC Monitor (Pagina 1 of 3)

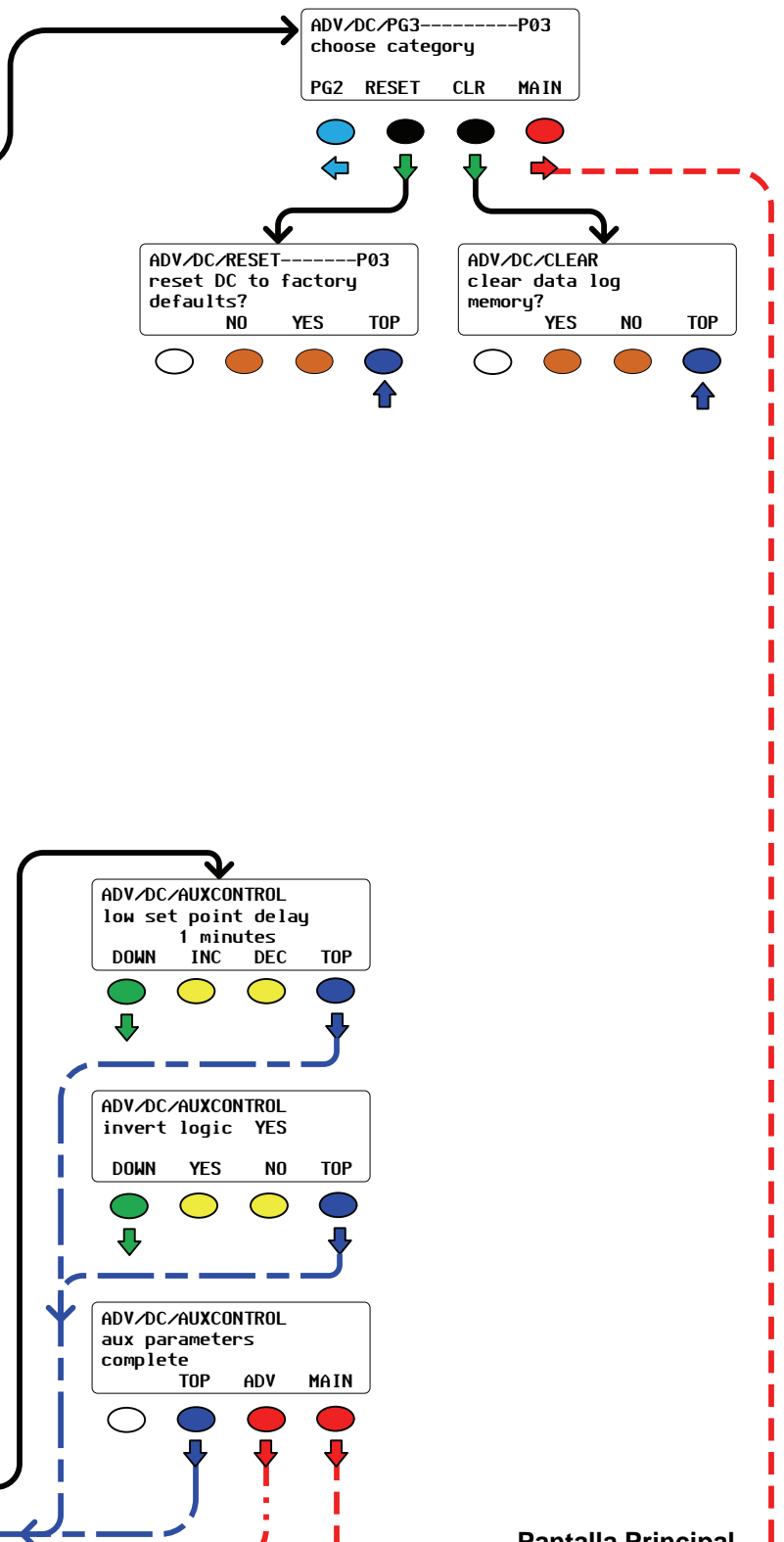

Para volver a la pantalla principal en cualquier momento:
Presione simultáneamente y mantenga oprimidas las 2 teclas programables del lado izquierdo. Suelte las teclas cuando la pantalla principal aparezca.

Nota: Los valores que aparecen en esta ilustración puede variar dependiendo del modelo del inversor.

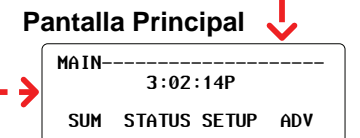

Acerca de OutBack Power Technologies

OutBack Power Technologies es líder en tecnología avanzada de conversión de energía. Nuestros productos incluyen inversores/cargadores de onda sinusoidal pura, reguladores de carga con seguidor del punto de máxima potencia, componentes de comunicación de sistemas, así como paneles de interruptores, interruptores, baterías, accesorios y sistemas montados.

Información de contacto

Teléfono: +1.360.435.6030 (Principal)
+1.360.618.4363 (Asistencia técnica)
+1.360.435.6019 (Fax)

Dirección: OutBack Power Technologies
5917 – 195th Street N.E.
Arlington, WA 98223 USA

E-mail: Support@outbackpower.com

Sitio web: www.outbackpower.com

Exención de responsabilidad

A MENOS QUE SE ACUERDE ESPECÍFICAMENTE POR ESCRITO, OUTBACK POWER TECHNOLOGIES:

(a) NO OFRECE NINGUNA GARANTÍA REFERENTE A LA PRECISIÓN, SUFICIENCIA O ADECUACIÓN DE NINGÚN TIPO DE INFORMACIÓN, TÉCNICA O DE OTRO TIPO, CONTENIDA EN SUS MANUALES O EN CUALQUIER OTRA DOCUMENTACIÓN.

(b) NO SE HACE RESPONSABLE DE PÉRDIDAS O DAÑOS, YA SEAN DIRECTOS, INDIRECTOS, DERIVADOS O ACCIDENTALES, QUE SE PUEDAN DERIVAR DEL USO DE DICHA INFORMACIÓN. EL USUARIO ASUME TODOS LOS RIESGOS DERIVADOS DEL USO DE DICHA INFORMACIÓN.

Resumen de la garantía

OutBack Power Technologies garantiza que los productos que fabrica no tendrán defectos de material ni de fabricación en un periodo de cinco (5) años sujetos a las condiciones establecidas en los detalles de la garantía que puede encontrar en la parte posterior de este manual.

OutBack Power Technologies no se hace responsable de averías del sistema, daños o lesiones resultantes de una instalación incorrecta de sus productos.

Aviso de Derecho de Autor

Descripción General del MATE y MATE2I © Enero 2012 by OutBack Power Technologies.
Todos los derechos reservados.

Marcas comerciales

OutBack Power es una marca comercial registrada de OutBack Power Technologies.

Fecha y revisión

Enero 2012, Revisión A

Número de referencia

900-0131-02-00 Rev A

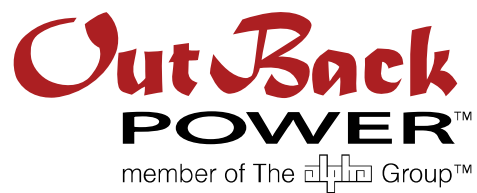

América del Norte:
5917 – 195th Street N.E.
Arlington, WA 98223 USA
+1.360.435.6030

900-0131-02-00 Rev A

FONTYREG MANACOR



RONDA DE FELANITX, S/N (120)
MANACOR (BALEARES)
971 823 395/606 157 746
info@fontyregmanacor.es
www.fontyregmanacor.es